

СВЕТОДИОДНАЯ ЛЕНТА

Серия COB-X840-10-12mm RGB 24V 16 W/m



16 Вт/м



24 В



IP20



10 мм

ОПИСАНИЕ

- Мультицветная светодиодная лента серии сплошного свечения COB, серии X840, шириной 10 мм, мощностью 16 Вт/м.
- Светодиоды CSP, 840 шт/м, цвет свечения RGB.
- Эффект сплошной линии света создается без применения рассеивающих экранов.
- Предназначена для подсветки рекламных конструкций и витрин.
- Декоративная цветная подсветка ниш, элементов декора.
- Оформление помещений клубов, залов, ресторанов.
- Обязательна установка на профиль.

УГОЛ ИЗЛУЧЕНИЯ

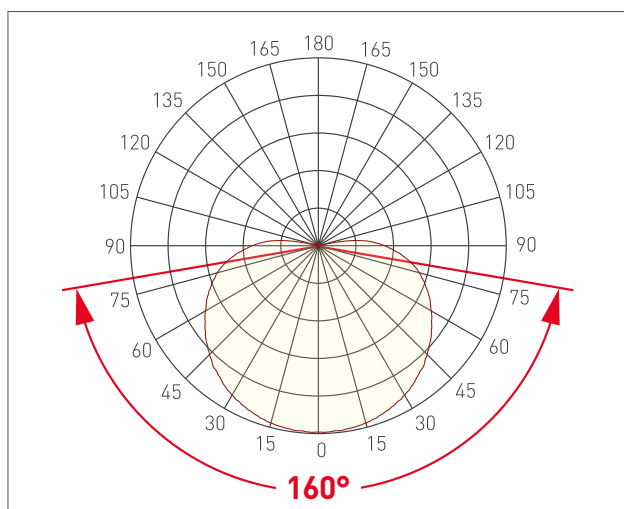

ПАРАМЕТРЫ

Артикул	039742
Степень пылевлагозащиты	IP20
Тип светодиода	CSP
Плотность светодиодов	840 шт/м
Минимальный отрезок	25 мм
Каналы управления	3 CH (3 канала - RGB)
Гарантия	5 лет

СВЕТОТЕХНИЧЕСКИЕ

Цвет свечения	RGB  625 nm, 525 nm, 470 nm
Угол излучения	160°
Световой поток	470 лм/м
Световая эффективность	30 лм/Вт

ЭЛЕКТРИЧЕСКИЕ

Напряжение питания	DC 24 В
Максимальная мощность на 1 метр	16 Вт/м
Максимальный потребляемый ток	0.67 А/м

ГАБАРИТНЫЕ

Длина	5000 мм
Ширина	10 мм
Высота	1.5 мм
Мин. радиус изгиба	50 мм
Вес упаковки	147 г, пакет (полиэтилен) 5 м

КЛИМАТИЧЕСКИЕ УСЛОВИЯ

Диапазон рабочих температур	-30... 45 °С
-----------------------------	---------------------



Светодиодные ленты
Управление цветом RGB и тоном RGBW-WW
RGB X840 24V 10mm 16 W/m IP20-IP67

www.arlight.ru



СВЕТОДИОДНАЯ ЛЕНТА

COB-X840-10-12mm RGB 24V 16 W/m



16 Вт/м



24 В





IP20



Мин. отрезок 25 мм,
LED CSP

СЕРИЯ COB-X840-10-12MM RGB 24V 16 W/M

Артикул	Цвет свечения	Световой поток	Световая эффективность	IP	Ширина	Длина
039742	RGB  625 nm, 525 nm, 470 nm	470 лм/м	30 лм/Вт	IP20	10 мм	5 м
041390	RGB  625 nm, 525 nm, 470 nm	440 лм/м	28 лм/Вт	IP65	10 мм	5 м
039966	RGB  625 nm, 525 nm, 470 nm	420 лм/м	27 лм/Вт	IP67	12 мм	5 м



СВЕТОДИОДНАЯ ЛЕНТА

COB-X840-10-12mm RGB 24V 16 W/m



16 Вт/м



24 В



IP20

ОБЯЗАТЕЛЬНЫЕ ТРЕБОВАНИЯ ПО ЭКСПЛУАТАЦИИ

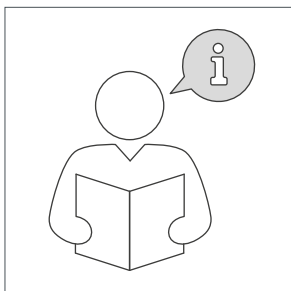

Ознакомьтесь с инструкцией



Отключите питание



Обезжирьте поверхность профиля

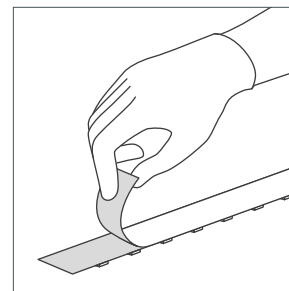

Снимите защитную пленку с ленты

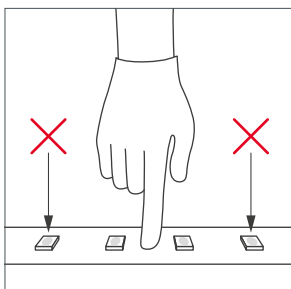

Не давите на светодиоды



Рекомендуется пайка для надежности соединения



Допустимые направления и минимальный радиус изгиба ленты

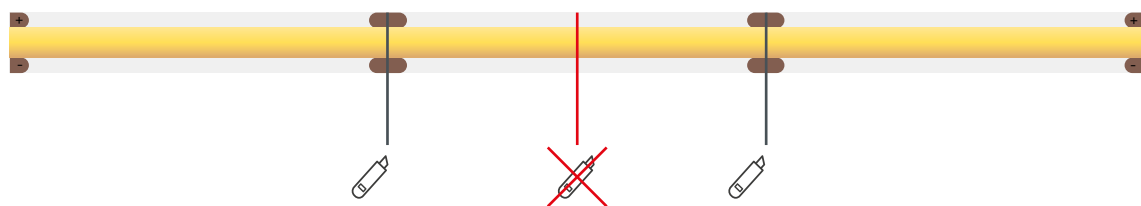

ВНИМАНИЕ! Резка ленты допускается только в обозначенных местах

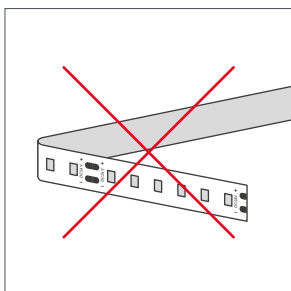

Не сгибать под острыми углами

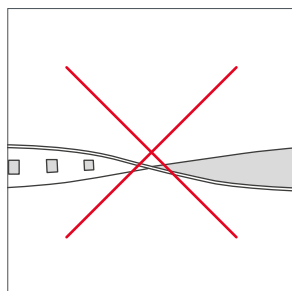

Не скручивать

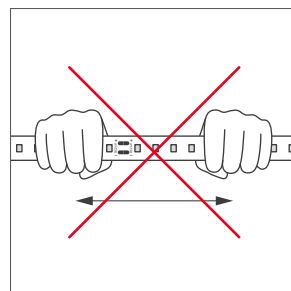

Не растягивать

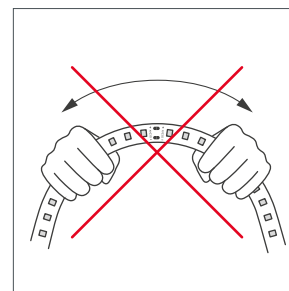

Не сгибать



ПОТРЕБЛЯЕМАЯ МОЩНОСТЬ

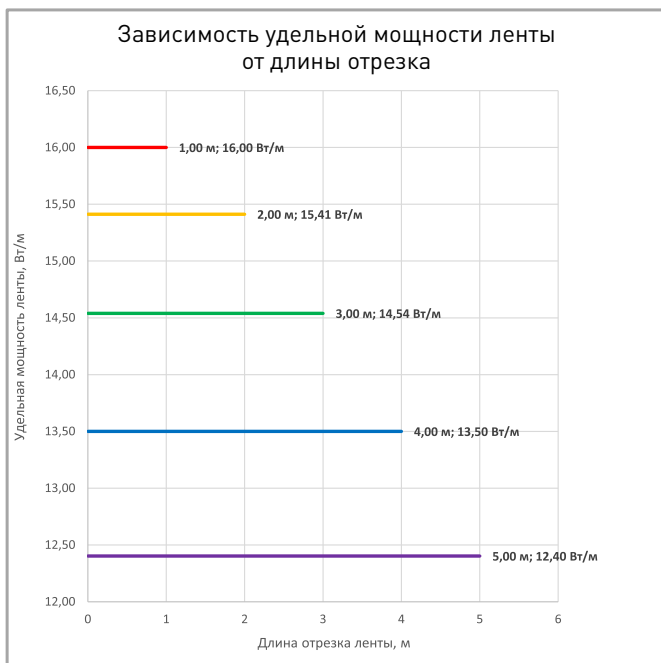

Удельная мощность ленты снижается при увеличении длины подключаемого отрезка из-за падения напряжения по длине ленты.

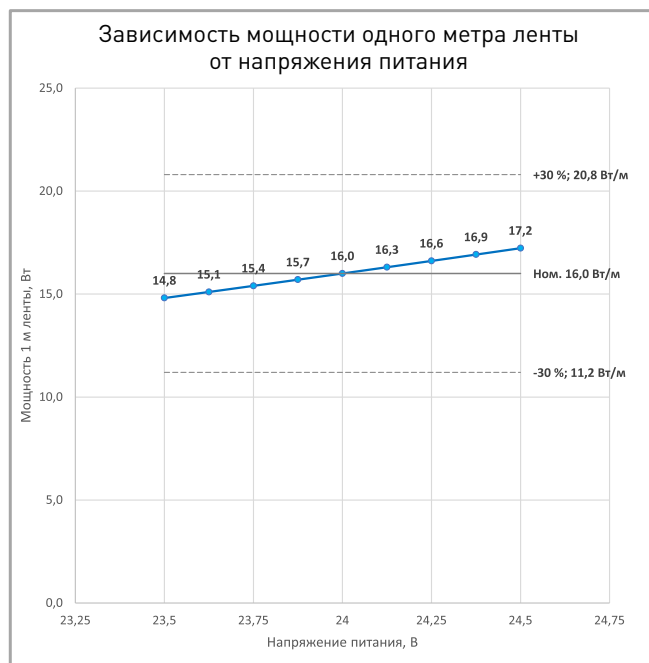

Указаны предельные границы допустимого отклонения напряжения питания ленты.

ВЫБОР ТРЕБУЕМОГО СЕЧЕНИЯ КАБЕЛЯ С МЕДНЫМИ ЖИЛАМИ ДЛЯ СВЕТОДИОДНОЙ ЛЕНТЫ

Длина ленты	Мощн. ленты*	Максимальная длина питающего кабеля с сечением жил**							Подключение лент, использованное при расчете
		2x0.5мм ²	2x0.75мм ²	2x1.5мм ²	2x2.5мм ²	2x4мм ²	2x6мм ²	2x10мм ²	
1 м	16 Вт	4 м	6 м	12 м	20 м	32 м	47 м	79 м	1 x 1 м
2 м	30 Вт	2 м	3 м	6 м	10 м	16 м	25 м	41 м	1 x 2 м
5 м	60 Вт	1 м	2 м	3 м	5 м	8 м	12 м	20 м	1 x 5 м
10 м	121 Вт	1 м	1 м	2 м	3 м	4 м	6 м	10 м	2 x 5 м
20 м	242 Вт	-	-	1 м	1 м	2 м	3 м	5 м	4 x 5 м
50 м	604 Вт	-	-	-	-	1 м	1 м	2 м	10 x 5 м

* Мощность рассчитана с учетом потерь на кабеле.

** Выбирайте наибольшее сечение кабеля в соответствии с таблицей. Сравните допустимый ток выбранного кабеля и максимальный выходной ток источника питания. Если ток источника питания выше, чем допустимый ток кабеля, требуется обязательная установка предохранителя на входе кабеля во избежание возгорания при возможном коротком замыкании.



СВЕТОДИОДНАЯ ЛЕНТА

COB-X840-10-12mm RGB 24V 16 W/m



16 Вт/м



24 В



IP20

ВЫХОДНАЯ МОЩНОСТЬ ИСТОЧНИКА НАПРЯЖЕНИЯ ДЛЯ ЛЕНТЫ

Для 5 м светодиодной ленты COB-X840-10-12mm RGB 24V 16 W/m выходная мощность источника напряжения должна быть:

от 100 до 160 Вт

24 В

ПОДКЛЮЧЕНИЕ СВЕТОДИОДНОЙ ЛЕНТЫ



Схема 1: подключение нескольких светодиодных лент с одной стороны



Максимальная длина подключения с одной стороны 5 м

Схема 2: подключение нескольких светодиодных лент с двух сторон

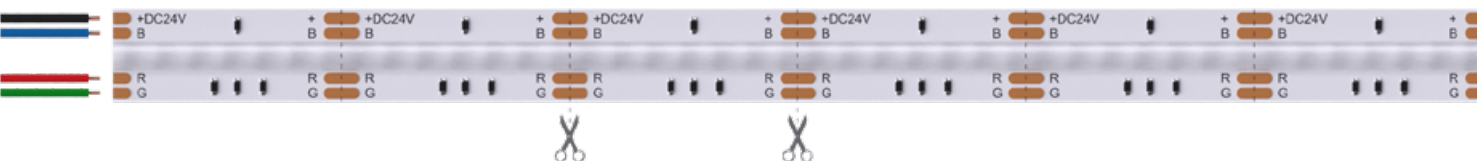
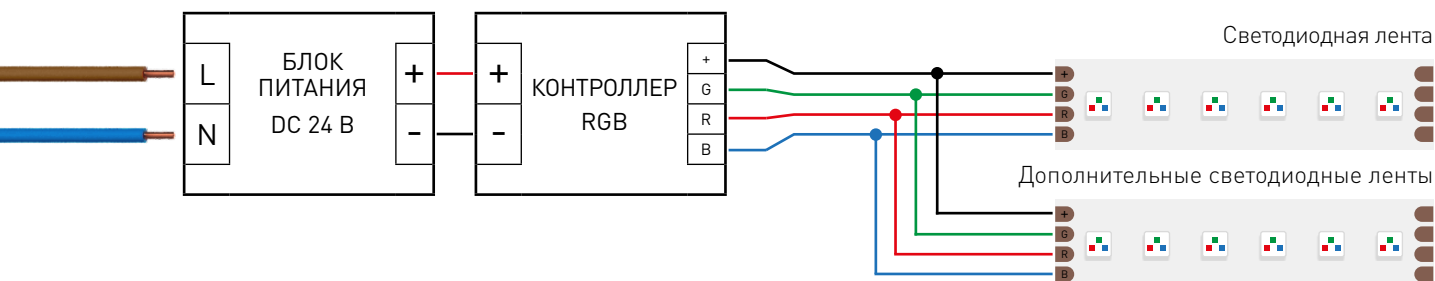
РЕКОМЕНДУЕМОЕ ПОДКЛЮЧЕНИЕ ДЛЯ ОБЕСПЕЧЕНИЯ РАВНОМЕРНОГО СВЕЧЕНИЯ ЛЕНТЫ ПО ВСЕЙ ДЛИНЕ

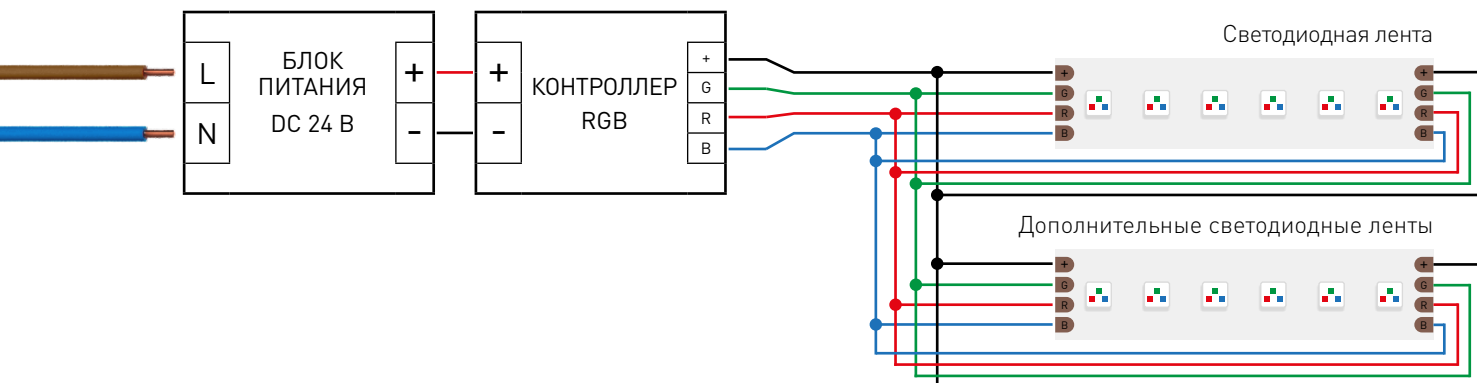

Максимальная длина подключения с двух сторон 5 м



СВЕТОДИОДНАЯ ЛЕНТА

COB-X840-10-12mm RGB 24V 16 W/m



16 Вт/м



24 В



IP20

УПАКОВКА



Лента 5 м

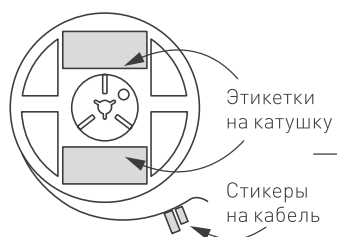

Этикетки на катушку

Стикеры на кабель



Инструкция А5

Пакет

Стикер

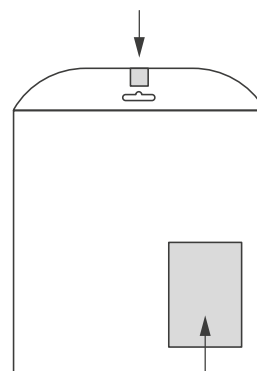

Этикетка на пакет

Транспортный короб 410×410×260 мм

50 шт. пакетов внутри

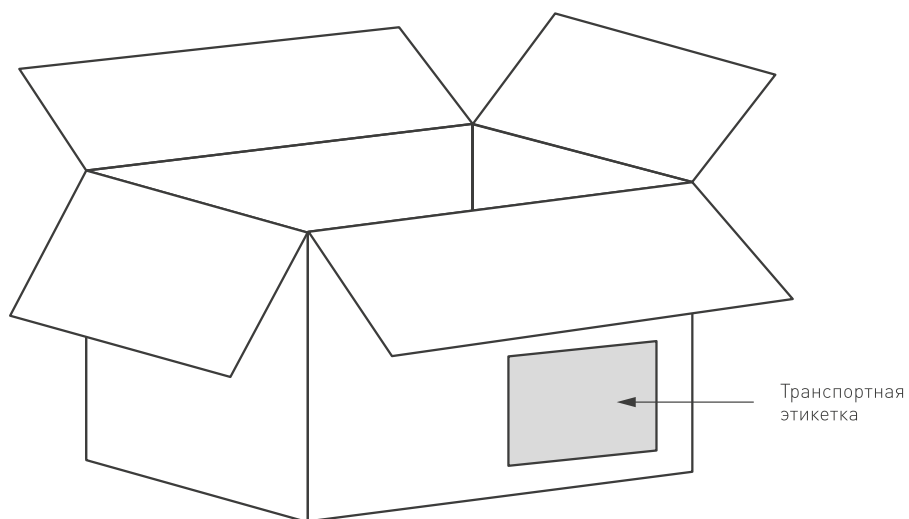

Транспортная этикетка

Пакет (ПОЛИЭТИЛЕН)		5 м
Вес упаковки		147 гр
Вес транспортной коробки		29.36 кг