

## СВЕТОДИОДНАЯ ЛЕНТА

Серия RT-H120-10mm RGB 24V 13.2 W/m



13.2 Вт/м



24 В



IP20



10 мм

### ОПИСАНИЕ

- Мультицветная лента LUX шириной 10 мм с RGB-светодиодами SMD 4040 (120 шт/м).
- Мощность 13.2 Вт/м, напряжение питания 24 В.
- Плотная установка светодиодов позволяет скрыть видимость точек светодиодов в профиле небольшой глубины с матовым экраном.
- Управляется RGB-контроллером.
- Мультицветная подсветка ниш, декора.
- Световые линии с изменяемым цветом свечения.
- Минимальный отрезок 50 мм (6 светодиодов).

### УГОЛ ИЗЛУЧЕНИЯ

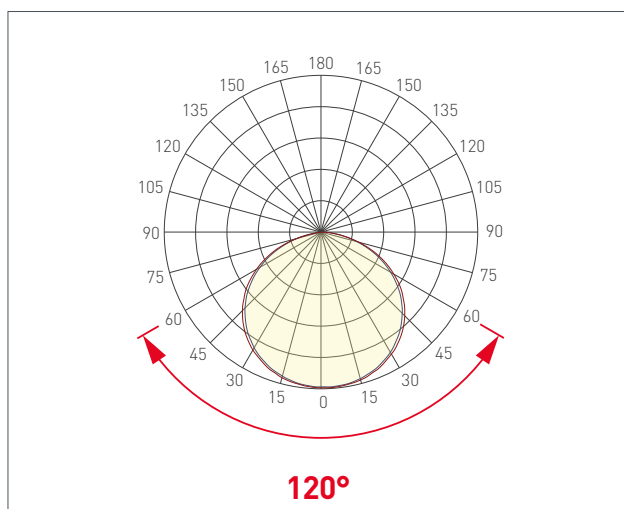

### ПАРАМЕТРЫ

Артикул	<b>026834</b>
Степень пылевлагозащиты	<b>IP20</b>
Тип светодиода	<b>SMD 4040</b>
Плотность светодиодов	<b>120 шт/м</b>
Минимальный отрезок	<b>50 мм</b>
Каналы управления	<b>3 CH (3 канала - RGB)</b>
Гарантия	<b>3 года</b>

#### СВЕТОТЕХНИЧЕСКИЕ

Цвет свечения	<b>RGB</b>  <b>625 nm, 525 nm, 470 nm</b>
Угол излучения	<b>120°</b>
Световой поток	<b>460 лм/м</b>
Световая эффективность	<b>38 лм/Вт</b>

#### ЭЛЕКТРИЧЕСКИЕ

Напряжение питания	<b>DC 24 В</b>
Максимальная мощность на 1 метр	<b>13.2 Вт/м</b>
Максимальный потребляемый ток	<b>0.55 А/м</b>

#### ГАБАРИТНЫЕ

Длина	<b>5000 мм</b>
Ширина	<b>10 мм</b>
Высота	<b>2.1 мм</b>
Мин. радиус изгиба	<b>60 мм</b>
Вес упаковки	<b>170 г, пакет (полиэтилен) 5 м</b>

#### КЛИМАТИЧЕСКИЕ УСЛОВИЯ

Диапазон рабочих температур	<b>-30... 45 °C</b>
-----------------------------	---------------------



Светодиодные ленты  
Управление цветом RGB и тоном RGBW-WW  
RGB серии 24V 10mm 7-21 W/m IP20-IP67

[www.arlight.ru](http://www.arlight.ru)



# СВЕТОДИОДНАЯ ЛЕНТА

RT-H120-10mm RGB 24V 13.2 W/m



13.2 Вт/м



24 В



IP20



Мин. отрезок 50 мм,  
LED SMD 4040 (6 шт)

## СЕРИЯ RT-H120-10MM RGB 24V 13.2 W/M

Артикул	Цвет свечения	Световой поток	Световая эффективность	IP	Ширина	Длина
026834	RGB  625 nm, 525 nm, 470 nm	460 лм/м	38 лм/Вт	IP20	10 мм	5 м



## ОБЯЗАТЕЛЬНЫЕ ТРЕБОВАНИЯ ПО ЭКСПЛУАТАЦИИ



Ознакомьтесь с инструкцией



Отключите питание



Обезжирьте поверхность профиля



Снимите защитную пленку с ленты



Не давите на светодиоды



Рекомендуется пайка для надежности соединения

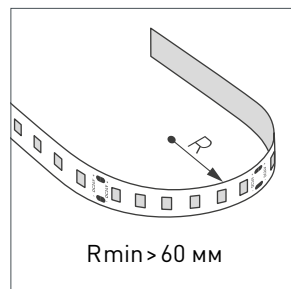

Допустимые направления и минимальный радиус изгиба ленты



## ВНИМАНИЕ! Резка ленты допускается только в обозначенных местах



Не сгибать под острыми углами



Не скручивать



Не растягивать



Не сгибать



### ПОТРЕБЛЯЕМАЯ МОЩНОСТЬ

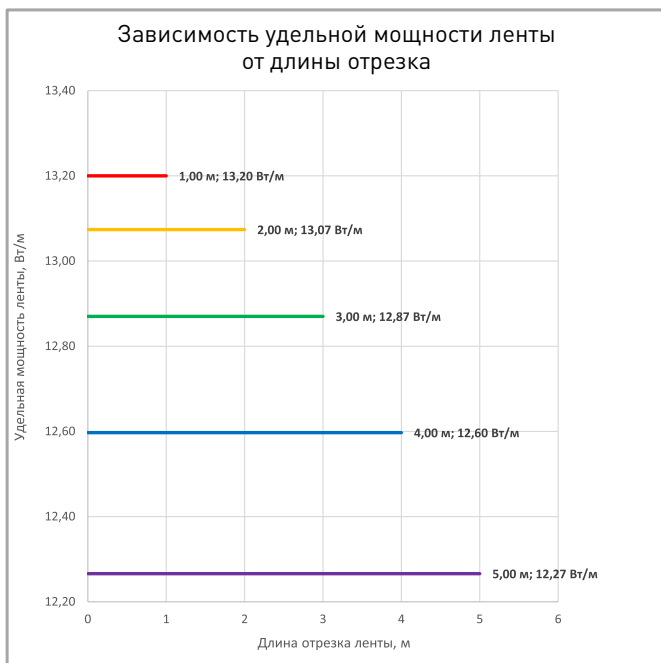

Удельная мощность ленты снижается при увеличении длины подключаемого отрезка из-за падения напряжения по длине ленты.

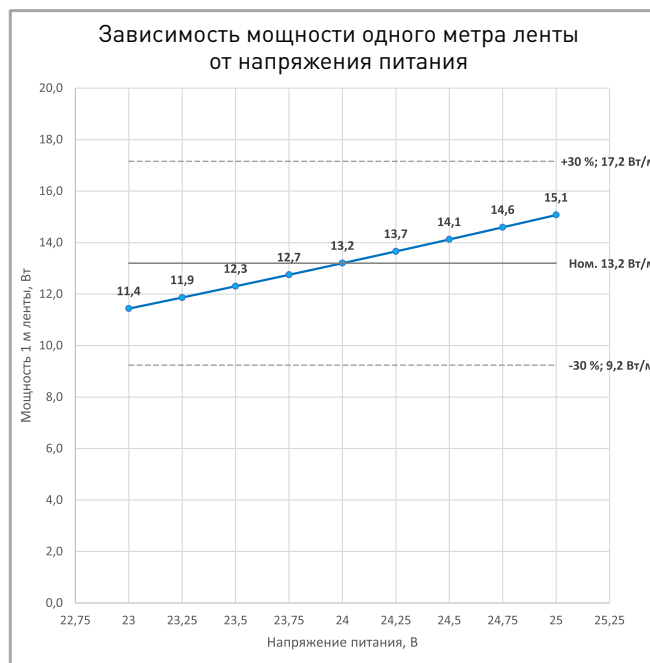

Указаны предельные границы допустимого отклонения напряжения питания ленты.

### ВЫБОР ТРЕБУЕМОГО СЕЧЕНИЯ КАБЕЛЯ С МЕДНЫМИ ЖИЛАМИ ДЛЯ СВЕТОДИОДНОЙ ЛЕНТЫ

Длина ленты	Мощн. ленты*	Максимальная длина питающего кабеля с сечением жил**							Подключение лент, использованное при расчете
		2x0.5мм <sup>2</sup>	2x0.75мм <sup>2</sup>	2x1.5мм <sup>2</sup>	2x2.5мм <sup>2</sup>	2x4мм <sup>2</sup>	2x6мм <sup>2</sup>	2x10мм <sup>2</sup>	
1 м	13 Вт	12 м	18 м	37 м	61 м	98 м	147 м	245 м	1 x 1 м
2 м	25 Вт	6 м	9 м	19 м	31 м	49 м	74 м	124 м	1 x 2 м
5 м	58 Вт	3 м	4 м	8 м	13 м	21 м	32 м	53 м	1 x 5 м
10 м	117 Вт	1 м	2 м	4 м	7 м	11 м	16 м	26 м	2 x 5 м
20 м	234 Вт	-	1 м	2 м	3 м	5 м	8 м	13 м	4 x 5 м
50 м	584 Вт	-	-	-	-	2 м	3 м	5 м	10 x 5 м

\* Мощность рассчитана с учетом потерь на кабеле.

\*\* Выбирайте наибольшее сечение кабеля в соответствии с таблицей. Сравните допустимый ток выбранного кабеля и максимальный выходной ток источника питания. Если ток источника питания выше, чем допустимый ток кабеля, требуется обязательная установка предохранителя на входе кабеля во избежание возгорания при возможном коротком замыкании.



## ВЫХОДНАЯ МОЩНОСТЬ ИСТОЧНИКА НАПРЯЖЕНИЯ ДЛЯ ЛЕНТЫ

Для 5 м светодиодной ленты RT-H120-10mm RGB 24V 13.2 W/m выходная мощность источника напряжения должна быть:

от 83 до 132 Вт

24 В

## ПОДКЛЮЧЕНИЕ СВЕТОДИОДНОЙ ЛЕНТЫ



Схема 1: подключение нескольких светодиодных лент с одной стороны

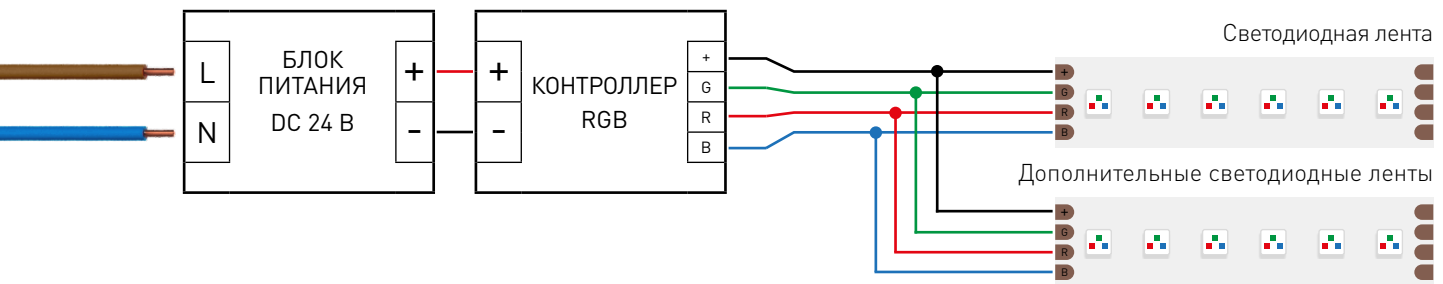

Максимальная длина подключения с одной стороны 5 м

Схема 2: подключение нескольких светодиодных лент с двух сторон

### РЕКОМЕНДУЕМОЕ ПОДКЛЮЧЕНИЕ ДЛЯ ОБЕСПЕЧЕНИЯ РАВНОМЕРНОГО СВЕЧЕНИЯ ЛЕНТЫ ПО ВСЕЙ ДЛИНЕ

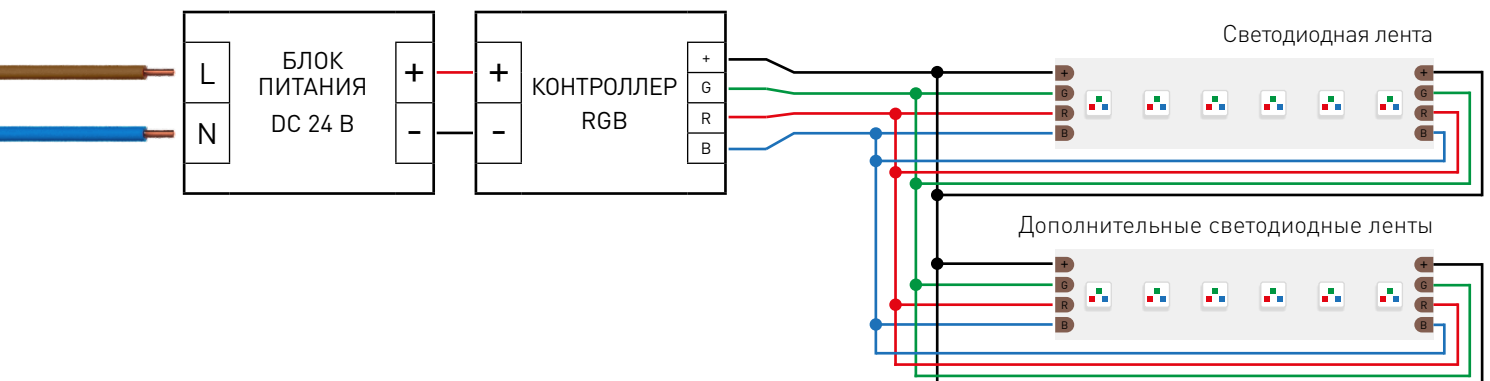

Максимальная длина подключения с двух сторон 5 м



# СВЕТОДИОДНАЯ ЛЕНТА

RT-H120-10mm RGB 24V 13.2 W/m



13.2 Вт/м



24 В



IP20

## УПАКОВКА



### Лента 5 м

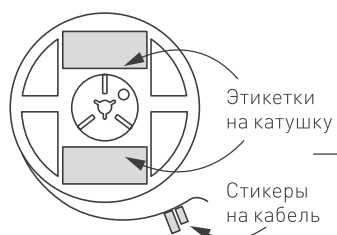

Этикетки на катушку

Стикеры на кабель



Инструкция А5

### Пакет

Стикер

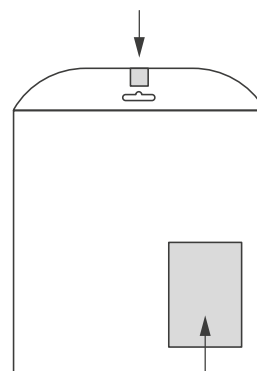

Этикетка на пакет

### Транспортный короб 410×410×260 мм

50 шт. пакетов внутри

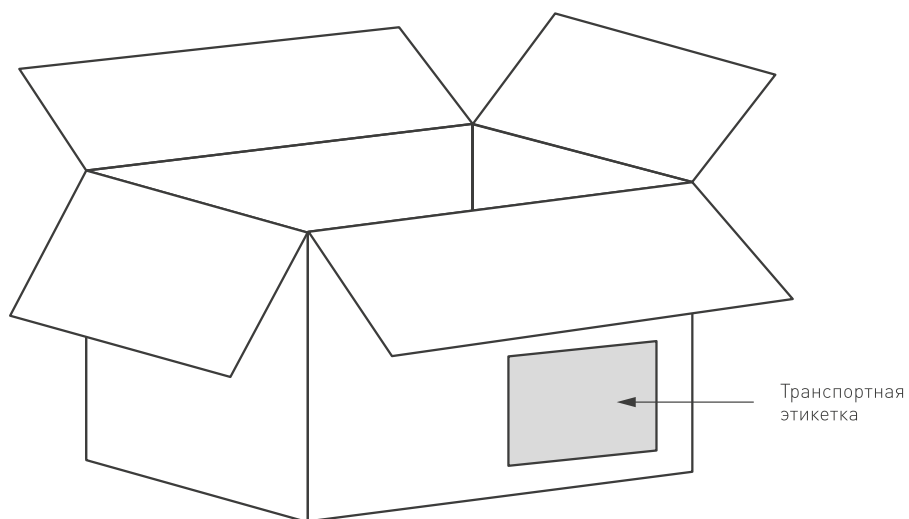

Транспортная этикетка

Пакет (ПОЛИЭТИЛЕН)		5 м
Вес упаковки		170 гр
Вес транспортной коробки		34 кг